

COLECCIÓN PICAPORTES Y CERRADURAS | SERIE MULTIPLO | REFERENCIA 250-B

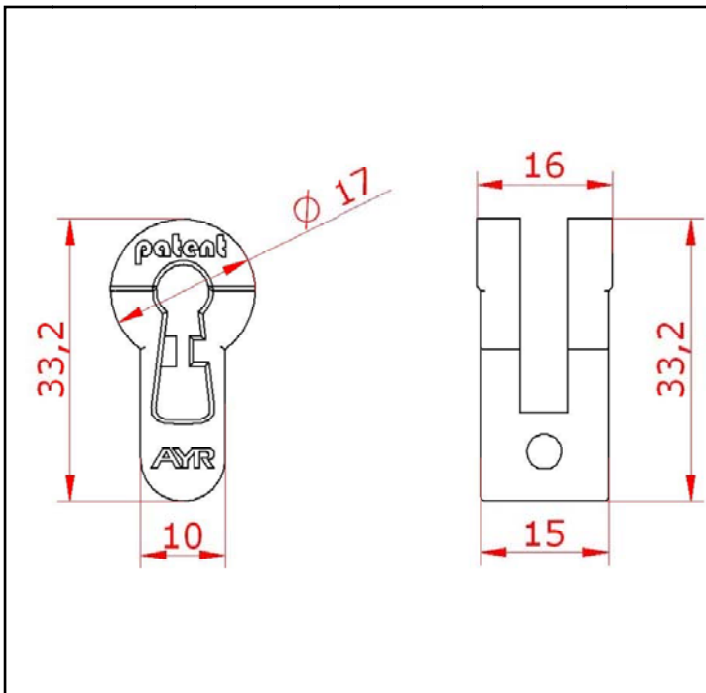







REFERENCIA 250-B

SERIE	MULTIPLO
COLECCIÓN	PICAPORTES Y CERRADURAS
DESCRIPCIÓN	Cilindro para llave borja
MATERIAL	Poliamida 6 + 30% fibra de vidrio
ACABADOS	NIQUEL SATINADO LATONADO BRONCE ANTIGUO

CARACTERÍSTICAS

- Convierte la cerradura de cilindro europeo en cerradura de llave Borja.
- Adaptable a cualquier cerradura con cilindro europeo.

 CAJA INTERIOR		 CAJA EXTERIOR	
100 unidades		400 unidades	
			
28 x 15 x 10 cm	5 kg	31 x 30 x 21 cm	20.5 kg

CONSERVACIÓN Y LIMPIEZA

No debe limpiarse con detergentes, productos abrasivos, alcoholes, disolventes o cualquier otro producto de limpieza o abrillantado. Solamente se debe utilizar un paño seco y suave.

COMPLEMENTOS RECOMENDADOS

Tiradores AYR | Manillas AYR | Bocallaves AYR | Muletillas y descondenas AYR

INSTALACIÓN

El artículo AYR debe ser montado de forma regular y firme a sus correspondientes partes.

El incumplimiento de esta indicación así como una incorrecta o inadecuada utilización de este producto podría ser causa de la merma en su durabilidad y calidad de funcionamiento. Recomendamos su instalación con manillas AYR.

ECOINFORMACIÓN

AYR acogiéndose a las reglas establecidas por las leyes internacionales sobre envases, cumple con el sistema integrado de gestión (SIG) de residuos de envases contribuyendo anualmente con los entes que gestionan los residuos que AYR distribuye en el mercado.