

COLECCIÓN PICAPORTES Y CERRADURAS | SERIE UNIFICAD | REFERENCIA 816

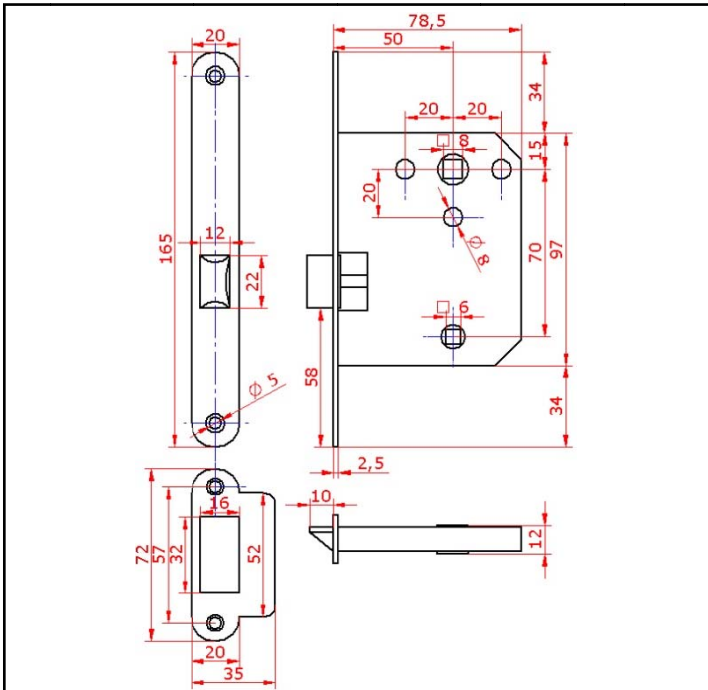

REFERENCIA 816







SERIE	UNIFICADO
COLECCIÓN	PICAPORTES Y CERRADURAS
DESCRIPCIÓN	Picaporte unificado
MATERIAL	Acero inoxidable AISI 304
ACABADOS	Satinado

CARACTERÍSTICAS

- Aplicación: Puertas interiores de paso de uso residencial o público.
- Picaporte unificado con condena para puerta de paso.
- Posible utilización como dispositivo de condena.
- Cerradero regulable.
- Ensayado según UNE-EN 12209 "Herrajes para edificación"

INSTRUCCIONES DE MONTAJE

- El picaporte AYR debe ser montado de forma regular y firme a sus correspondientes partes.
- La separación entre caras una vez instalado ha de estar comprendida entre 1 y 4 mm.
- El cerradero y la punta sobresaliente del picaporte deben quedar centrados ± 2 mm a la misa altura.
- La caja del picaporte siempre debe quedar paralela respecto al plano de la hoja de la puerta con la finalidad de que la manilla no realice esfuerzos inadecuados sobre el picaporte
- La manilla ha de colocarse convenientemente de forma que no fuerce el picaporte. La longitud de los tornillos de la manilla debe ser la adecuada, con el fin de que no lleguen a tocar el picaporte. Una vez colocado el picaporte no debe ser forzado nunca con la manilla.
- El incumplimiento de esta indicación así como una incorrecta o inadecuada utilización de este producto podría ser causa de la merma en su durabilidad y calidad de funcionamiento.
- Recomendamos su instalación con picaportes y sistemas de accionamiento de condena AYR.

 CAJA INTERIOR		 CAJA EXTERIOR	
10 unidades		60 unidades	
 20 x 17 x 9 cm	 3 kg	 51 x 38 x 15 cm	 27 kg

CONSERVACIÓN Y LIMPIEZA

No debe limpiarse con detergentes, productos abrasivos, alcoholes, disolventes o cualquier otro producto de limpieza o abrillantado. Solamente se debe utilizar un paño seco y suave. Deberá tener en cuenta que los productos de limpieza de suelos crean ambientes corrosivos que pueden dañar la protección del artículo.

ECOINFORMACIÓN

AYR acogiéndose a las reglas establecidas por las leyes internacionales sobre envases, cumple con el sistema integrado de gestión (SIG) de residuos de envases contribuyendo anualmente con los entes que gestionan los residuos que AYR distribuye en el mercado.

COMPLEMENTOS RECOMENDADOS

Picaportes AYR | Tiradores AYR | Cuadradillos AYR
Manillas para ventana AYR | Bocallaves AYR | Manillones AYR
Muletillas y descondenas AYR

INSTALACIÓN

El artículo AYR debe ser colocado una vez que las paredes, techos, suelos, puertas y ventanas hayan sido pintados y estén secos.